

SO! Crystal

**Votre espace extérieur de
lumière et de confort**

winsol

Découvrez SO! Crystal : lumière et espace dans votre vie en plein air

SO! Crystal transforme votre terrasse en un espace d'exception. Dotée d'une élégante verrière permettant une diffusion optimale de lumière naturelle, cette pièce outdoor offre un cadre raffiné et adapté à toutes les saisons. Bien plus qu'esthétique, elle se distingue par ses fonctionnalités innovantes, parfaitement pensées pour répondre à vos attentes.

Pourquoi choisir SO! Crystal ?

- ▶ Clarté naturelle garantie : les larges surfaces vitrées créent une atmosphère lumineuse et dégagée. Même pour une installation adossée à votre maison, la lumière pénètre dans vos espaces de vie.
- ▶ Stores screens intégrés pour bloquer la chaleur et offrir de l'intimité.
- ▶ Conception ingénieuse et minimaliste : un design sans toit incliné apparent, intégrant toutefois une pente subtilement dissimulée pour l'évacuation des eaux.
- ▶ Largeur maximale de 7 m, sans montant intermédiaire.
- ▶ Adossée ou en îlot (autoporteuse).
- ▶ Protection solaire optionnelle avec stores spécifiques pour le toit.
- ▶ Charge de neige standard jusqu'à 110 kg/m² - (jusqu'à 200 kg/m² avec du verre plus épais ou des poteaux supplémentaires).
- ▶ Choix parmi 11 parois latérales.
- ▶ 5 types d'éclairage LED à intensité variable.
- ▶ Contrôle par smartphone, boutons poussoirs design ou émetteurs.
- ▶ Combinaisons possibles avec les modules SO! Cocoon à toit fixe en bois, SO! Classic et/ou SO! Climate à lames bioclimatiques.



Avec SO! Crystal,
vous invitez le monde
extérieur à l'intérieur,
sous un ciel de verre.

Lumière maximale, protection totale en toute saison.

Air extérieur froid

Le toit en verre et les joints de haute qualité empêchent l'air froid et l'eau de pénétrer. Le toit offre ainsi une protection totale contre les intempéries et garde votre espace extérieur sec et confortable.

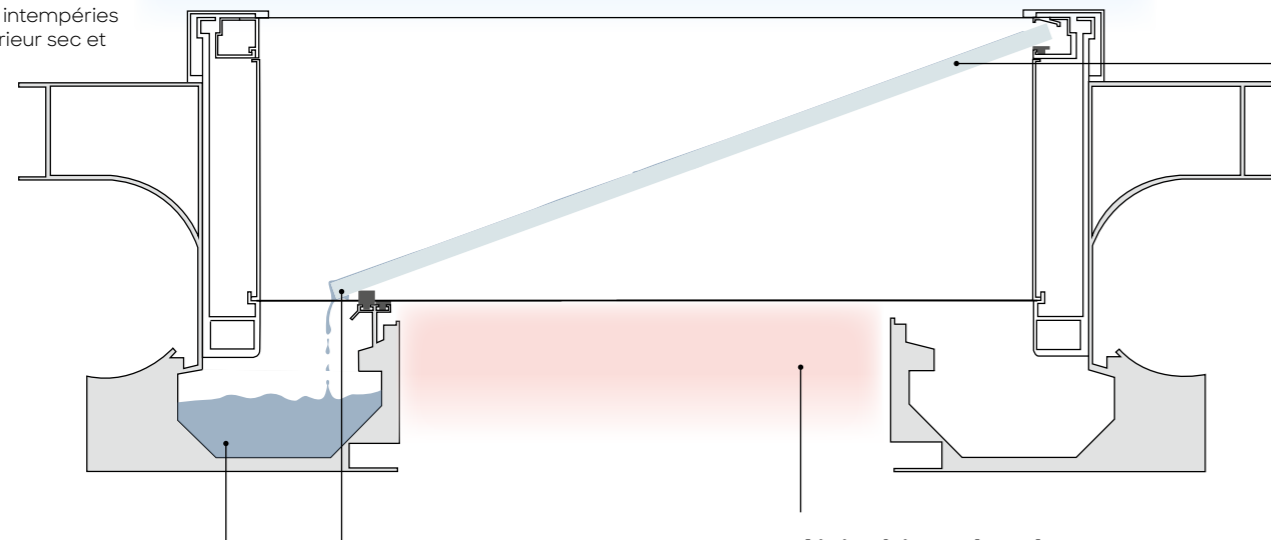

Conception innovante avec évacuation intégrée de l'eau

Le toit en verre de la SO! Crystal est placé sous une pente subtile (d'au moins 2 %) entre des chevrons robustes, ce qui permet à l'eau de pluie de s'écouler sans entrave. Elle s'écoule le long de la verrière jusqu'au système d'évacuation invisible qui est intégré à la structure.

Air intérieur chaud

Combinez votre SO! avec des menuiseries coulissantes à double vitrage pour conserver la chaleur. Même en hiver, vous pourrez ainsi profiter de votre SO! Crystal.

Pour en savoir plus sur ces parois, consultez la page 20.

Résistante à la neige

La pergola SO! Crystal est conçue pour être utilisée toute l'année, même en hiver. Avec une capacité de charge de neige standard allant jusqu'à 110 kg/m², elle offre une protection fiable.

Aucun détail n'a été oublié : les atouts uniques de la SO! Crystal

1. Design cubique élégant

La SO! Crystal séduit par son design résolument épuré. Cet aménagement extérieur affiche une silhouette moderne et raffinée, qui s'intègre harmonieusement à tout style architectural.

2. Un maximum de lumière et une vue dégagée

Le toit en verre de la SO! Crystal offre une lumière maximale et une vue sur l'extérieur. Profitez d'une véritable pièce de vie outdoor sans ombre dans votre maison.

3. Entièrement étanche avec évacuation des eaux intégrée

Ne laissez pas la météo maussade dicter votre quotidien. La SO! Crystal est entièrement étanche et équipée d'un système d'évacuation des eaux discrètement intégré, même en cas de fortes pluies.

4. Flexibilité et confort maximum

Personnalisez la SO! Crystal au gré de vos besoins :

- ▶ **Verrouillable avec des fenêtres fixes et/ou coulissantes** ainsi que d'autres parois latérales de notre gamme au choix.
- ▶ **Optez pour des stores positionnés sur le toit** en verre afin d'éviter toute surchauffe et maintenir une température agréable, même par temps ensoleillé. De plus, ils résistent au vent.
- ▶ **Des stores screens parfaitement intégrés** pour un design élégant et épuré. Ainsi, en position relevée, la toile en fibre de verre et la barre de charge sont totalement encastrées dans la structure, rendant le store invisible.

5. Créez l'espace extérieur parfait avec les combinaisons de SO!

Les pergolas SO! offrent d'innombrables possibilités pour personnaliser votre espace extérieur. **Vous pouvez combiner plusieurs modules de SO!**, vous permettant de mélanger différents types de toits pour un résultat unique. Que vous choisissiez le toit en verre SO! Crystal, le toit à lames orientables Classic, le toit à lames orientables coupe-vent Climate ou le toit fixe en bois Cocoon, chaque unité peut être combinée pour une adaptation parfaite à votre style et à vos besoins.

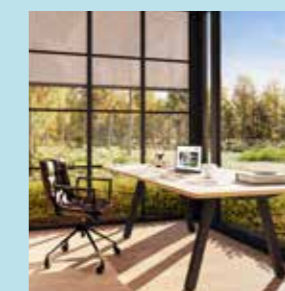

Plus d'espace pour être soi-même

Imaginez... Une pièce de vie extérieure confortable, inondée de lumière en toute saison. Grâce à son toit en verre, la SO! Crystal fait entrer la clarté naturelle tout en préservant chaleur et convivialité. Complété par des stores screens latéraux et/ou des menuiseries coulissantes, votre espace outdoor devient un lieu de vie harmonieux, parfaitement adapté à vos besoins.

Laissez-vous séduire par les multiples possibilités qui s'offrent à vous et transformez votre terrasse en un havre de paix.

Quelle solution SO! Crystal choisirez-vous ?



Pièce de vie extérieure

Transformez votre extérieur avec la SO! Crystal, un espace élégant qui fusionne harmonieusement intérieur et extérieur. Profitez d'une lumière naturelle généreuse et aménagez une pièce propice à la détente et au partage.



Pool house

Offrez-vous un espace détente au bord de votre piscine, idéal pour des instants partagés avec vos proches ou pour vous ressourcer en toute quiétude. Votre SO! Crystal incarne la tranquillité, transformant chaque moment en une expérience unique.



Pergola

Optimisez votre terrasse avec la SO! Crystal, une pergola qui vous offre un abri parfait, tout en préservant la clarté et l'ouverture de votre espace. Idéale pour prolonger vos soirées en plein air, elle crée une atmosphère accueillante, quel que soit le temps.



Hôtel, Restaurant, Café

Créez un environnement enchanteur pour vos convives avec une extension élégante. La SO! Crystal permet de créer un cadre cosy dont les visiteurs peuvent profiter tout au long de l'année.



Pièce de vie extérieure

Aménagement de cette pièce de vie extérieure (photo de gauche)

Caractéristiques	Module (6 x 4,5 m)
Fonction du module	Coin salon
Couleur texturée	Gris anthracite RAL 7016 ST (ST= Structuré / effet micro-grains)
Version du toit	Crystal
Parois décoratives*	Av Couissante Aurora à double vitrage
	Ar /
	G Fenêtre fixe à double vitrage avec store screen SolFix et rideaux intégrés
	D Fenêtre fixe à double vitrage avec store screen SolFix et rideaux intégrés
Éclairage	Spots à intensité variable dans la structure
	Spots à intensité variable dans les chevrons
	Bande LED à intensité variable avec lumière chaude directe dans le pourtour

(*) Av : avant, Ar : arrière, G : paroi gauche, D : paroi droite

Une nouvelle dimension du confort de vie

Si vous souhaitez aménager un espace outdoor sans compromettre la luminosité de votre intérieur, la SO! Crystal est la solution idéale. Dotée de larges surfaces vitrées, elle garantit une transmission optimale de la lumière naturelle, préservant la clarté et l'aération de vos pièces de vie intérieures.

Un sentiment de « chez-soi » qui perdure

Profitez de votre extérieur grâce à la SO! Crystal, équipée de stores screens intégrés dans la structure et de menuiseries coulissantes isolantes. Ces solutions vous protègent des aléas climatiques tout en préservant la sensation d'être en plein air. Que ce soit pour garder la fraîcheur par temps chaud ou maintenir la chaleur par temps froid et pluvieux, la SO! Crystal assure une ambiance agréable et adaptée, quelles que soient les conditions météorologiques.





Pool house

Votre lieu de vacances à domicile, tout au long de l'année



Un espace extérieur élégant

Imaginez... un pool house où vous passerez des moments inoubliables entre amis ou en famille. La SO! Crystal offre des possibilités infinies, qu'il s'agisse d'un pool house ouvert pour plus de proximité avec la nature ou d'une pièce entièrement fermée où détente et intimité seront au rendez-vous.

Le cadre idéal pour toutes les occasions

Que vous ayez envie de profiter d'un barbecue, d'une séance de méditation, d'une baignade rafraîchissante dans le jacuzzi ou la piscine, votre pool house sublime votre cadre de vie. Avec une protection contre le soleil et une sensation de sécurité, vous créez une atmosphère cosy tout en profitant pleinement de l'extérieur.

L'ambiance que vous attendez

Avec un éclairage intégré et la possibilité de le contrôler depuis votre smartphone, votre pool house devient un lieu chaleureux et accueillant. Parfait pour des moments de détente, cet espace vous offre une expérience agréable, que vous savourerez aussi bien en journée qu'en soirée.

Aménagement de ce pool house (photo de gauche)

Caractéristiques	Module (6 x 4 m)	
Fonction du module	Pool house	
Couleur texturée	Gris anthracite RAL 7016 ST	
Version du toit	Crystal	
Parois décoratives*	Av /	
	Ar	Paroi en bois fixe Cocoon avec 2 fenêtres
	G	Store screen SolFix intégré
	D	Paroi en bois fixe Cocoon
Éclairage	Bande LED sur le pourtour de la structure à intensité variable (lumière chaude à froide)	
	Bandes LED on/off blanches ou à intensité variable (lumière chaude à froide) dans la paroi en bois fixe Cocoon	

(*) Av : avant, Ar : arrière, G : paroi gauche, D : paroi droite

Pergola

Un abri parfait pour des moments inoubliables



Profitez-en toute l'année

Avec la SO! Crystal, vous profitez de votre terrasse toute l'année, quel que soit le temps. Dotée d'un toit en verre, la SO! Crystal offre une protection contre la pluie et le vent tout en vous permettant de profiter de la lumière du jour. Grâce à notre vaste choix de parois latérales, vous pouvez créer un endroit totalement personnalisable. La pergola procure un sentiment de sécurité et de bien-être, faisant de votre espace de vie extérieur une extension de votre maison.

Une solution pour chaque envie

Les options flexibles de la SO! Crystal vous permettent d'aménager l'espace à votre guise. Ajoutez des haut-parleurs et un éclairage d'ambiance pour créer une atmosphère parfaite. Que vous organisiez un dîner à la belle étoile ou que vous souhaitiez simplement savourer votre café du matin, la pergola rend tout cela possible.

Aménagement de cette pergola (photo de droite)

Caractéristiques	Module (6,5 x 4 m)
Fonction du module	Pergola
Couleur texturée	Blanc signalisation RAL 9016 ST
Version du toit	Crystal
Parois décoratives*	/
Éclairage	Bande LED à intensité variable avec lumière froide directe sur le pourtour Spots à intensité variable dans la structure

(*) Av : avant, Ar : arrière, G : paroi gauche, D : paroi droite





Hôtel, Restaurant, Café

Une élégante extension pour chaque saison

Une atmosphère accueillante en toute saison

Avec la SO! Crystal, vous agrandissez la terrasse de votre établissement et créez un espace extérieur utilisable toute l'année. Les hôtes peuvent profiter pleinement de l'ambiance extérieure, à l'abri de la pluie et du vent, sans perdre le contact avec la lumière du jour. Ajoutez des options de chauffage et d'éclairage pour créer une ambiance chaleureuse, quelle que soit la saison. Qu'il s'agisse d'un déjeuner d'été à l'ombre ou d'une soirée d'hiver confortable, votre terrasse est toujours prête à accueillir vos hôtes.

Un aménagement flexible, toujours adapté

Grâce aux possibilités modulables de la SO! Crystal, votre surface peut être entièrement aménagée à votre guise. Que vous optiez pour une structure ouverte ou que vous ajoutiez des parois coulissantes en verre pour plus de protection, vous créez toujours une zone adaptée à l'atmosphère et à la fonctionnalité de votre établissement. Vous offrez ainsi à vos hôtes le confort de l'intérieur et l'expérience de l'extérieur.

Mise en place de cette extension (photo de gauche)

Caractéristiques		Module 1 (7 x 4 m)	Module 2 (7 x 4 m)
Fonction du module		Hôtellerie / Restauration	
Couleur texturée		Gris anthracite RAL 7016 ST	
Version du toit		Crystal avec store ZIP	
Parois latérales*	Av	Coulissantes Aurora à double vitrage avec rideaux	Coulissantes Aurora à double vitrage avec rideaux
	Ar	-	-
	G	-	Fenêtre fixe à double vitrage, screen SolFix et rideaux intégrés
	D	Fenêtre fixe à double vitrage, screen SolFix et rideaux intégrés	-
Éclairage		Bande LED à intensité variable avec lumière froide directe sur le pourtour Spots à intensité variable dans la structure Spots à intensité variable dans les chevrons	Bande LED à intensité variable avec lumière froide directe sur le pourtour Spots à intensité variable dans la structure Spots à intensité variable dans les chevrons

(*) Av : avant, Ar : arrière, G : paroi gauche, D : paroi droite



À chaque occasion sa lumière

La SO! Crystal vous offre un contrôle total de l'atmosphère grâce à son éclairage flexible. Des spots à intensité variable dans la structure à la lumière blanche chaude sur le pourtour, en passant par la combinaison de plusieurs options d'éclairage, tout est prévu pour rendre chaque moment inoubliable.

Ambiance subtile grâce aux bandes LED à intensité variable

La structure de la SO! Crystal intègre des bandes LED à intensité variable, offrant un éclairage d'ambiance doux et ajustable. Idéales pour créer un cadre adapté à chaque moment, ces bandes lumineuses permettent de moduler la lumière, allant d'une lueur subtile à un éclat plus prononcé. Vous pourrez ainsi profiter d'un espace chaleureux, de jour comme de nuit, selon vos envies.

Un éclairage qui donne vie à votre espace

Les bandes LED intégrées dans les parois en bois fixe « Cocoon » ou à lames verticales orientables « Ambiente » diffusent une lumière douce et chaleureuse, métamorphosant ainsi votre espace extérieur. Ces touches lumineuses subtiles mettent en valeur le design élégant tout en créant un cadre agréable et accueillant. Que vous passiez une soirée tranquille ou accueilliez des amis, l'éclairage transforme chaque moment en une expérience spéciale.

 Bande LED à intensité variable avec lumière blanche chaude directe sur le pourtour

 Bande LED à intensité variable avec lumière blanche directe ou réglable chaud à froid sur le pourtour

 Bandes LED à intensité variable blanches ou réglables froid - chaud dans les chevrons

 Spots à intensité variable dans les chevrons/structure

 Bandes LED blanches ou réglables froid - chaud dans la paroi fixe en bois Cocoon

 Bandes LED blanches dans la paroi à lames verticales orientables Ambiente

 Bandes LED RVB dans la paroi à lames verticales orientables Ambiente



Tout le confort à portée de main

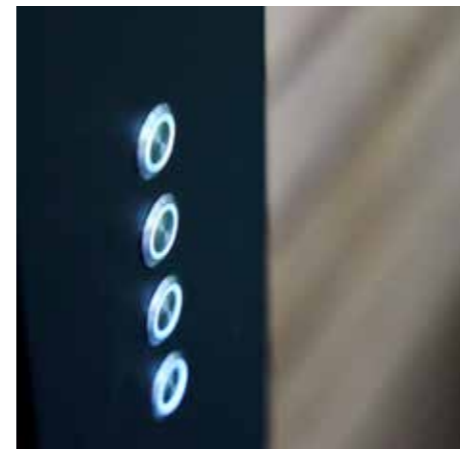

Prise USB (C)

Outre les prises USB-A, HDMI et 230 V existantes, la pergola SO! Crystal comprend désormais une prise USB-C supplémentaire. Cet ajout pratique permet de recharger facilement votre smartphone ou votre ordinateur portable. Toutes les prises sont **subtilement intégrées dans les montants** de la pergola, étanches et protégées des intempéries.

Système audio Bluetooth

Profitez d'un son puissant et cristallin grâce à nos subtils **haut-parleurs intégrés**. Incorporés de manière presque invisible dans les poteaux, ils donnent vie à votre musique. Diffusez facilement votre liste de lecture préférée via Bluetooth à partir de votre smartphone. Prêt(e) pour une (petite) fête avec 4 ou 2 haut-parleurs intégrés ?



Consultez nos listes de lecture Spotify :

Winsol Aperô :
pour une longue soirée agréable
Winsol Sunset :
pour une fête réussie

Commande par appli

Restez à l'aise tout en contrôlant les lumières ou les stores screens depuis votre pergola SO! Depuis votre smartphone ou votre tablette, ouvrez l'application Casambi, qui vous permet de gérer facilement tous vos réglages. Profitez de la facilité et du contrôle en quelques clics !

Commande par boutons

Pas de smartphone à portée de main pendant votre moment zen ? Aucun problème ! Grâce aux boutons poussoirs intégrés dans les poteaux, vous contrôlez tout facilement et rapidement. Fini le stress des télécommandes perdues, ces boutons sont toujours à portée de main.

Les boutons sont dotés d'un rétro éclairage ce qui permet de les repérer facilement, même dans l'obscurité. De plus, ils sont étanches !











Choisissez vos fermetures latérales parmi nos modèles de parois



Apporte ambiance et protection à votre espace extérieur

Avec les fermetures latérales appropriées, transformez votre SO! Crystal selon vos besoins. Ces parois vous permettent non seulement de protéger votre espace extérieur des intempéries et du vent, mais aussi de créer une atmosphère intime et chaleureuse. Que vous choisissiez des parois en verre pour une sensation d'ouverture sur l'extérieur ou des panneaux coulissants pour plus de flexibilité, vous pouvez profiter de votre extension tout au long de l'année. Combinez les parois avec des stores screens Solfix pour une protection solaire et une intimité optimale, et bénéficiez d'un cadre parfait pour toutes les occasions !

-  Fenêtre fixe en alu à double vitrage
-  Fenêtre fixe en alu aspect acier à double vitrage
-  Paroi fixe Cocoon en bois véritable
-  Store screen SolFix encastré (toile coupe-vent et bloque chaleur en fibre de verre)
-  Paroi coulissante en alu à double vitrage
-  Rideaux d'extérieur
-  Paroi coulissante simple vitrage avec ou sans finition aspect acier
-  Paroi à lames verticales orientables - Ambiente
-  Paroi coulissante Verso-Tex avec double toile de screen en fibre de verre
-  Paroi coulissante en bois

Stores screens SolFix intégrés



Choix parmi
42 autres couleurs

Protection solaire coupe-vent

Gardez votre pièce de vie extérieure au frais et confortable même pendant les journées les plus chaudes grâce aux screens Solfix parfaitement intégrés. Ces screens résistants au vent bloquent jusqu'à 85 % de la chaleur du soleil, ce qui permet de conserver un intérieur agréable sans pour autant se priver de la lumière du jour. Fini la surchauffe et l'effet de serre grâce à sa toile spécifique en fibre de verre.

Transparent, sans les regards indiscrets

Avec plus de 50 couleurs et plusieurs niveaux d'opacité, vous décidez de la quantité de lumière et d'intimité que vous désirez. Les stores screens offrent l'équilibre parfait entre transparence et intimité. Ainsi, la vue de l'intérieur vers l'extérieur est dégagée tandis que la vue de l'extérieur vers l'intérieur est obstruée selon le degré souhaité.

Combinez les stores screens SolFix avec :

- ▶ Paroi coulissante simple vitrage de 10 mm sans cadre
- ▶ Fenêtre fixe en alu aspect acier à double vitrage
- ▶ Parois coulissantes double vitrage en aluminium



Un confort intime
pour chaque
moment en plein air.



Rideaux d'extérieur design



Le charme de la maison pour votre pièce de vie extérieure

Donnez à votre SO! Crystal une atmosphère chaleureuse et accueillante grâce à nos rideaux d'extérieur. Fabriqués à partir de tissus spécifiques pour l'extérieur, ces rideaux offrent une touche de douceur et de romantisme sans compromettre la durabilité. Parfait pour toute l'année, quel que soit le temps.

Intime et pratique

Les rideaux d'extérieur sont non seulement attrayants, mais aussi pratiques. Ils sont résistants à l'eau, aux salissures et aux UV, et ils sont faciles à entretenir. Choisissez parmi 10 couleurs de tissus lourds (275 g/m²) ou plus légers (160 g/m²) pour créer votre mélange idéal de style et d'intimité.





Le vitrage vous permet de rester au plus près de votre jardin.

Paroi coulissante en verre simple vitrage de 10 mm



Laissez entrer le monde extérieur

Avec la paroi coulissante en verre de 10 mm, vous donnez à votre SO! Crystal un aspect ouvert et accueillant. Ces parois offrent non seulement une protection contre le vent et la pluie, mais maintiennent également le lien avec le monde extérieur. Profitez d'une atmosphère légère et aérée, tout en restant confortablement assis à l'intérieur.

Cadre rustique, cottage ou industriel

La paroi coulissante STEELLOOK (aspect acier) est idéale pour les pergolas de caractère. La tendance industrielle typique est caractérisée par la division de chaque panneau de verre en 8 cadres égaux. Que votre style soit rustique, cottage ou industriel, cette paroi coulissante offre une solution élégante et robuste qui s'adapte parfaitement à une variété de designs intérieurs et extérieurs.



Paroi coulissante Aurora à double vitrage

Connectez-vous à l'extérieur

Avec la baie coulissante Aurora, vous créez un espace extérieur où vous pouvez profiter de la nature tout au long de l'année. Les grandes vitres laissent passer un maximum de lumière et offrent une vue imprenable sur votre jardin ou sur les environs. Lorsque vous ouvrez la paroi coulissante, la frontière entre l'intérieur et l'extérieur s'estompe, ce qui vous permet de profiter de l'extérieur sous toutes ses facettes. Ajoutez des rideaux élégants pour créer une atmosphère chaleureuse, semblable à celle d'un salon, parfaite pour toutes les occasions.

Isolation et ventilation optimales

Grâce à la menuiserie en aluminium avec double vitrage, vous bénéficiez d'une excellente isolation thermique et phonique. Vous pouvez ainsi rester confortablement à l'intérieur, même lorsque le temps est mauvais à l'extérieur. Et lorsque vous souhaitez faire entrer de l'air frais, il vous suffit d'ouvrir la paroi en la faisant coulisser. Cette combinaison intelligente d'isolation et de ventilation fait de la paroi coulissante Aurora le choix idéal pour un espace agréable et utilisable tout au long de l'année.



Paroi Cocoon en bois naturel



Naturel



Gris



Noir

Paroi fixe Cocoon : chaleur et caractère

La fermeture latérale Cocoon, fabriquée en Thermowood durable, confère à votre SO! Crystal un aspect naturel, solide et chaleureux. Le bois est disponible en trois teintes, ce qui vous permet d'adapter la finition à vos goûts personnels. Grâce à la robustesse du matériau, la paroi restera en parfait état pendant des années, avec un minimum d'entretien.

Créez votre propre style

Rendez votre paroi Cocoon totalement unique grâce aux ajouts optionnels. Choisissez une lucarne de la largeur de deux lames en bois pour une sensation d'ouverture, ou optez pour des bandes LED intégrées avec une lumière blanche réglable pour un éclairage d'ambiance. Que vous choisissiez une seule option ou que vous les combiniez, la paroi Cocoon est entièrement personnalisable pour apporter la touche finale à votre espace extérieur.



La SO! de vos rêves en 6 étapes

Étape 1 : la configuration

Adossée à votre façade, autoporteuse (en îlot) ou à toit encastré sans montants. Tirez le meilleur parti de votre nouvelle pièce extérieure en reliant plusieurs modules SO! entre eux. Créez ainsi **un grand espace de vie supplémentaire** où vous pourrez facilement délimiter chaque zone, pour votre cuisine extérieure ou votre salon de jardin, par exemple.

1, 2, 3 ou plusieurs modules. Tout est possible.

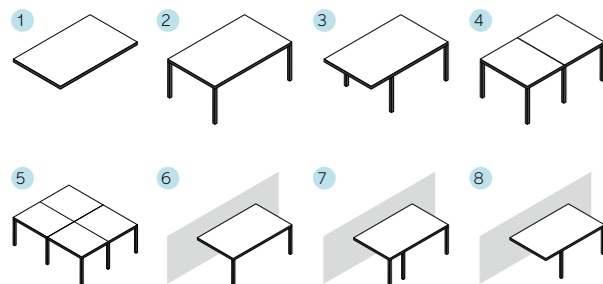

1. Toit seul (encastré)
2. Autoporteuse (en îlot)
3. Autoporteuse avec surplomb
4. Module lié (dans le sens de la longueur ou de la largeur)
5. Configuration en étoile
6. Adossée
7. Adossée avec montant pour porte
8. Adossée avec surplomb

Étape 2 : le toit

Vous préférez un **toit en verre** afin de bénéficier d'une lumière optimale ? Et que dire de la chaleur et du confort d'un vrai toit en bois ou plutôt d'un toit à lames bioclimatiques dont vous contrôlez vous-même le degré d'ouverture ? Vous n'arrivez pas à choisir ? Vous pouvez combiner 2 types de toits différents avec deux modules liés : un module avec toit en bois et un autre avec toit Crystal, ou plutôt une combinaison avec des lames ?



Toit en verre Crystal
Lumière optimale et vue sur l'extérieur



Cocoon - toit fixe en bois véritable
3 teintes : naturel, gris ou noir



Lames Climate étanches au vent
Tous laquages RAL ou 3 coloris aspect bois. En option : isolation acoustique



Lames Classic
Tous laquages RAL ou 3 coloris aspect bois

Étape 3 : les parois

Les fermetures latérales offrent non seulement un abri contre les éléments climatiques, mais aussi un sentiment de refuge et de sécurité. Découvrez la gamme complète à la page suivante.

Parois latérales isolées

Le **double vitrage** permet de mieux conserver la chaleur à l'intérieur, tout comme les menuiseries extérieures en aluminium de votre habitation.



Parois latérales non isolées

Ces parois offrent un abri, une protection solaire et de l'intimité, mais n'ont pas de propriété isolante. Vous pouvez aussi opter pour la paroi fixe Cocoon, en bois véritable, pour une touche encore plus chaleureuse.

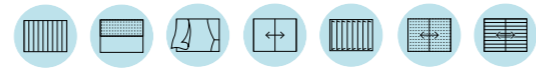

Combinaison de différentes parois

Combinez également vos parois en verre avec des stores screens ou avec des rideaux extérieurs en guise de protection solaire. Y compris **sur un même côté**. Vous pouvez également combiner et choisir différentes fermetures pour votre pièce de vie extérieure, par exemple la paroi à lames Ambiente, complétée par une paroi coulissante et des screens.

Pas de parois

Bien entendu, une configuration sans fermeture latérale est également possible. Certaines parois peuvent même être installées ultérieurement.

Étape 4 : le style

Un pool house au design épuré et moderne ou plutôt un cocon douillet ? Ou bien un mélange contemporain mariant le noir, le bois et l'acier ?

Plus d'informations à la page suivante.

Moderne & minimaliste



Rustique & cottage



Étape 5 : la couleur

Outre le toit, vous pouvez également choisir la couleur de la structure en aluminium.

Choisissez l'une des 3 couleurs standard :



Blanc signalisation
texturé
(RAL 9016 ST)
Effet micro-grains



Gris anthracite
texturé
(RAL 7016 ST)
Effet micro-grains



Noir foncé
texturé
(RAL 9005 ST)
Effet micro-grains

Ou un coloris RAL à votre goût :



Étape 6 : le confort

La commande standard par smartphone est-elle suffisante ou préférez-vous ajouter des boutons poussoirs ? Et qu'en est-il de l'éclairage ou des options telles que les haut-parleurs, les prises de chargement et le chauffage ?

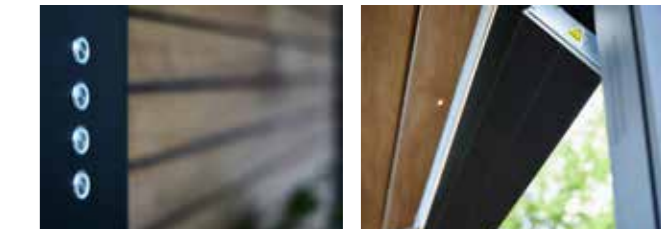

Pour vous aider à vous y retrouver, découvrez nos **packs Cosy, Chic et Star** à la page 37.

Ou choisissez vos options à la carte.

Votre SO!, votre style

Moderne, minimaliste,
classique, romantique,
rustique, industriel ou tout
simplement votre style à vous...

Moderne & minimaliste



Nous personnalisons entièrement votre pièce extérieure en fonction de vos besoins. Votre SO! sera ainsi - littéralement - une pièce unique avec votre touche personnelle.

Romantique & cocoon





Rustique & cottage

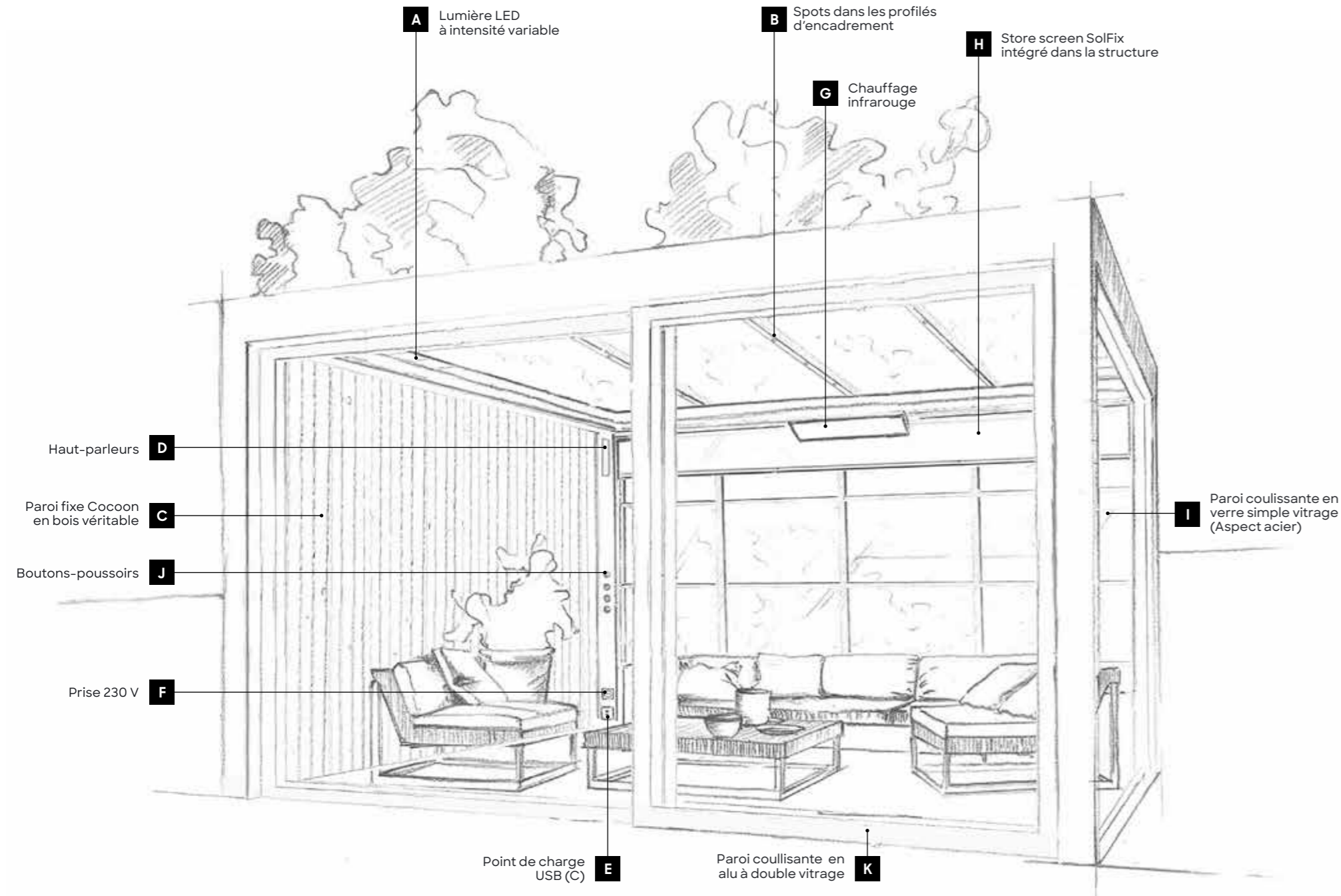



SO! Crystal

	 SO! Cosy	 SO! Chic	 SO! Star
Commande			
Avec smartphone	standard **	standard	standard
Avec des boutons poussoirs dans le poteau J	option **	standard	standard
Avec émetteur	option	option	option
Toit en verre			
Verre de sécurité transparent et feuilleté 55.2	standard	standard	standard
Verre de sécurité transparent et feuilleté 66.2	option	option	option
Verre de sécurité mat et feuilleté 66.2	option	option	option
Charge de neige jusqu'à 110 kg/m ²	standard	standard	standard
Charge de neige jusqu'à 200 kg/m ²	option	option	option
Protections solaires motorisées en toile au-dessus du toit en verre	option	option	option
Éclairage			
Bande LED directe pourtour de la structure - blanc chaud à intensité variable A	option	standard	---
Bande LED directe pourtour de la structure - blanc chaud-froid à intensité variable A	option **	option	standard
6 spots dans la structure supérieure - blanc chaud à intensité variable	option	option	standard
Spots dans les profilés d'encadrement - blanc chaud à intensité variable B	option	option	option
Parois décoratives			
Parois en verre fixes isolantes à double vitrage *	option	option	option
Parois coulissantes isolantes à double vitrage K	option	option	option
Parois coulissantes à simple vitrage * I	option	option	option
Stores screens SolFix de protection solaire et résistants au vent intégrés H	option	option	option
Rideaux d'extérieur résistants à la pluie et aux UV	option	option	option
Paroi à lames verticales orientables Ambiente (avec ou sans moteur/led/aspect bois)	option **	option	option
Paroi fixe en bois Cocoon (avec ou sans éclairage LED) C	option	option	option
Paroi coulissante en bois (à l'intérieur) et toile de screen en fibre de verre (à l'extérieur)	option	option	option
Verso-TEX : paroi coulissante avec toile de screen en fibre de verre intérieur et extérieur	option	option	option
Autres options			
Prise 230 V dans le poteau F	option	standard	2 x standard
Standard prise USB-A + USB-C dans le poteau E	option	option	option
2 ou 4 haut-parleurs Bluetooth intégrés D	option	option	option
Chauffage design 2600 watts - infrarouge invisible G	option **	option	option
Chauffage standard 3000 watts - infrarouge visible G	option	option	option
Chauffage standard 2000 watts - infrarouge visible G	option ***	---	---
Capteur de vent (pour les stores et screens de véranda)	option	option	option
Dimensions maximales d'un module unique			
Longueur maximale SO! Crystal (L) ****	7,0 m	7,0 m	7,0 m
Hauteur maximale (H)	3 m	3 m	3 m
Largeur maximale (W) ****	4,5 m	4,5 m	4,5 m
Possibilité d'assemblage dans le sens de la longueur et de la largeur	standard	standard	standard

*Également disponible en design STEELLOOK ** Non disponible pour la Pergola SO! Cosy avec motorisation Somfy *** Uniquement disponible pour la Pergola SO! Cosy avec motorisation Somfy **** La combinaison L 7,0m x W 4,5m n'est pas possible

Découvrez la SO!

4 types de toits, une multitude de parois latérales

Votre univers de plaisir exclusif dans votre jardin.

Choisissez parmi 4 types de toits uniques pour votre pièce de vie extérieure SO! : toit à lames bioclimatiques orientables «Classic», toit à lames bioclimatiques orientables coupe-vent «Climate», toit en bois fixe «Cocoon» ou toit en verre «Crystal». Chaque type de toit crée une atmosphère différente, adaptée à votre vie en plein air. Optez pour une combinaison de modules pour une expérience extérieure ultime.

Ajoutez une ou plusieurs parois latérales isolantes ou non isolantes parmi notre vaste choix. De la paroi fixe en bois (page 30) aux fenêtres fixes en aluminium (page 28), les fermetures latérales offrent des solutions infinies pour personnaliser entièrement votre espace outdoor.



Crystal + Crystal

Cocoon + Cocoon

Cocoon + Climate

Classic + Classic

SO! Crystal

A home to enjoy.

Réinventez le plaisir de vivre en plein air avec l'univers SO! Au fil des saisons, bénéficiez d'un style raffiné, d'un confort optimal et d'une flexibilité qui répondront parfaitement à vos besoins. Que vous optiez pour un espace lumineux avec la SO! Crystal agrémentée de parois latérales, ou d'une pergola à lames bioclimatiques SO! Climate, vous profiterez toujours d'un cadre chaleureux et accueillant, alliant convivialité et praticité à chaque instant.

Roeselaarsestraat 542
8870 Izegem, Belgique

T +32 51 33 18 11
F +32 51 33 19 91
info@winsol.eu

www.winsol.eu

winsol